

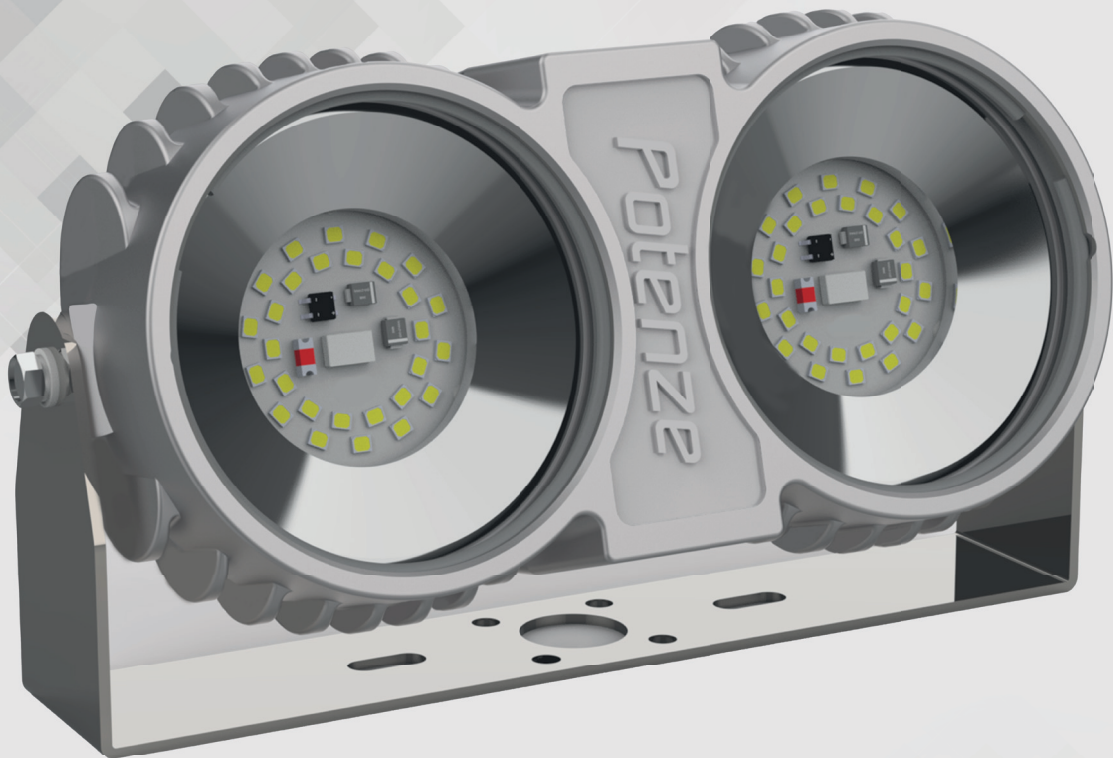

Potenze
ILUMINAÇÃO LED



LUMINÁRIA INDUSTRIAL LED

MODELO PZ-IND



Proteção
IP69K



Resistência
IK10



Vida Útil
100.000 h

Financiamento
BNDES
em até 48x



Indústria
BRASILEIRA

www.potenze.com.br

vendas@potenze.com.br

 (41) 3373-9799

LUMINÁRIA INDUSTRIAL LED

MODELO PZ-IND

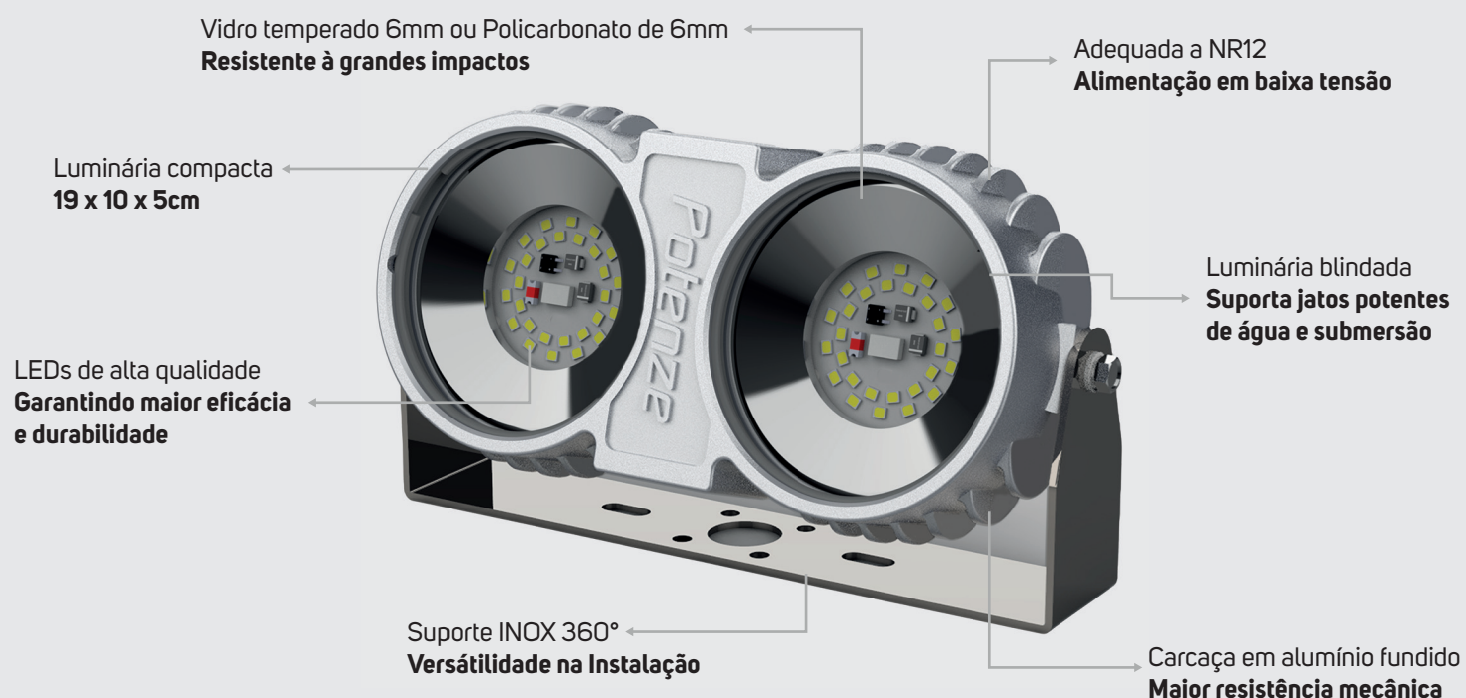

As luminárias Industriais LED da Potenze são projetadas para suportar ambientes agressivos, garantindo alta performance e durabilidade. Com estrutura robusta, materiais resistentes a corrosão e proteção IP69K, são à prova d'água e poeira, ideais para locais que exigem iluminação confiável. Seja em máquinas de usinagens, tornos, fresas ou outros ambientes hostis, as luminárias Potenze oferecem eficiência, resistência e baixo índice de manutenção.



Proteção
IP69K



Resistência
IK10



Vida Útil
100.000 h

Financiamento
BNDES
em até 48x



Indústria
BRASILEIRA

www.potenze.com.br

vendas@potenze.com.br

 **(41) 3373-9799**

ESPECIFICAÇÕES TÉCNICAS

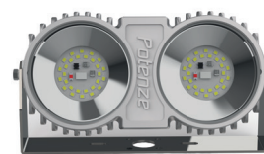

MODELO	PZ-IND 15	PZ-IND 30
Potência (+/-10%)	15 W	30 W
Tensão	12 V DC, 24 V DC, 24 V AC, 127 V ou 220 V	
Fluxo luminoso (lúmens)	1.735 lm	3.470 lm
Eficiência do LED (lm/W)	164 l/W	
Eficiência luminosa (lm/W)	116 l/W	
Vida útil (horas)	100.000h L80	
Frequência	50 - 60 Hz (AC)	
Fator de potência	> 0,89 (AC)	
Índice de reprodução de cor (IRC)	> 80	
Temperatura de cor	5.000K	
Condições de operação	-40 °C +85 °C	
Ângulo de abertura do fecho	100°	
Grau de proteção	IP69K	
Resistência mecânica	IK10	
Garantia	2 anos	
Material corpo	Alumínio fundido	
Material lente	Vidro Temperado ou Policarbonato	
Acabamento	Alumínio Polido (Pintura Eletrostática Opcional)	
Instalação	Suporte Articulável giro 360° em aço inox 304 polido	
Suporte para perfilado (opcional)	Suporte tipo gancho para perfilado	
Suporte para giro 2° eixo (opcional)	Suporte para giro no 2° eixo em 35°	
Suporte Portáti (opcional)	Portátil Articulável giro 360° com Pintura eletroestática na cor amarelo segurança	
Ligação (opcional)	Plug macho injetado, pré-isolado 2P+T	
País de origem	Brasil	
Fabricante	Potenze Indústria e Comércio de Iluminação	

DIMENSÕES

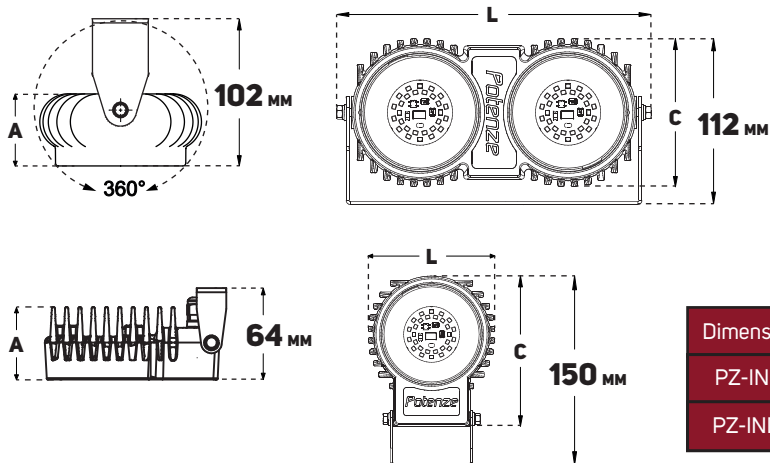

Dimensões (mm)	A	L	C	Peso (Kg)
PZ-IND (15W)	50	100	117	0,55
PZ-IND (30W)	50	193	100	1,0

CURVA FOTOMÉTRICA

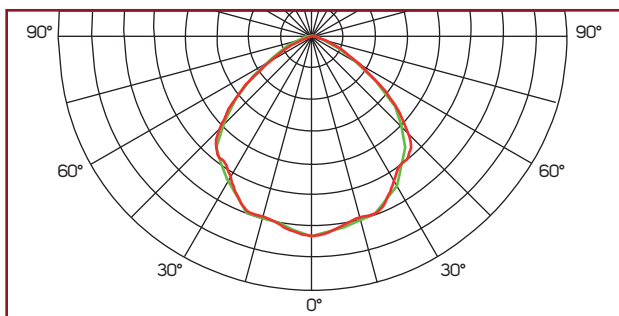

ACESSÓRIOS POR ENCOMENDA

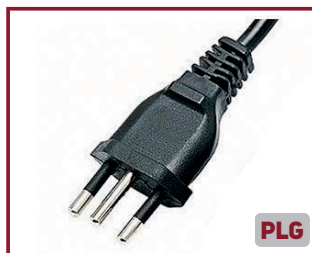
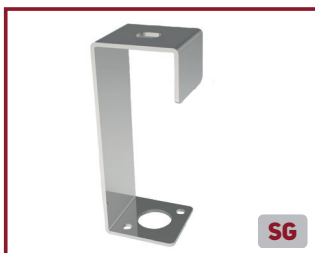

CODIFICAÇÃO

PZ-IND		30		K50		VD6		AL		V220		SG	
Modelo	Potência	Temp. De Cor	Lente	Cor	Tensão	Acessórios							
PZ-IND	15 15 W	K50 5.000K	VD6 Vidro Temperado 6 mm	AL Alumínio Natural	V127 127 V	SG Suporte Gancho							
	30 30 W		PC6 Policarbonato 6 mm	PT Preto	V220 220 V	S70 Suporte 70°							
			VD4 Vidro Temperado 4 mm + 2 mm	BC Branco	V24DC 24 V DC	PLG Plug 2P+T							
			PC4 Policarbonato 4 mm + 2 mm	AM Amarelo Segurança	V24AC 24 V AC	PRT Suporte Portátil							
			VDF Vidro Fosco Temperado 6 mm	VM Vermelho Segurança	V12DC 12 V DC								
			PCF Policarbonato Fosco 6 mm										



Potenze
ILUMINAÇÃO LED

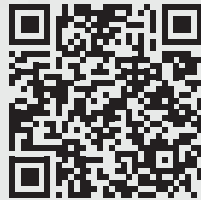

Mais informações do produto



www.potenze.com.br



@potenzeiluminacao



@potenzeiluminacaoled



@potenzeiluminacaoled



vendas@potenze.com.br



(41) 3373-9799



Potenze Indústria e Comércio de Iluminação
Rua Victor Modesto de Oliveira 165 A, Curitiba - PR - Brasil